



**Schreibtische Lano-T**



## MARO Office Furniture

Seit 30 Jahren sorgen wir für Komfort und Ergonomie am Arbeitsplatz. Unsere Möbel zeugen von unseren Kompetenzen und Liebe zu dem, was wir tun. Bewegt von der Leidenschaft, schöne und funktionale Möbel zu schaffen, suchen wir nach neuen Lösungen, die Ideen in Produkte verwandeln lassen, und das auf immer höherem Niveau. Mithilfe innovativer Technologien setzen wir alles daran, Produkte und Lösungen von höchster Qualität zu liefern. Das bestätigen auch die Zertifikate ISO 9001 und Geprüfte Sicherheit. Dabei hilft uns unser Maschinenpark, in dem sich verschiedene Weltklassetechnologien unter einem Dach treffen. Unserer Umwelt zuliebe handeln wir verantwortungsvoll und zukunftsorientiert, und dasselbe Engagement erwarten wir auch von unseren Geschäftspartnern.

Unser Maschinenpark garantiert höchste Qualität und Präzision. Dank der Investition in neue Technologien und der ständigen Suche nach unkonventionellen Lösungen entwickeln wir uns jeden Tag weiter. Wir sind uns dessen bewusst, wie wichtig der Faktor Mensch ist, deshalb werden manche Aufgaben bei uns manuell ausgeführt. Beim Verkleben von Thekenkorpussen ist der Mensch der Maschine weit überlegen. Andererseits setzen wir dort, wo chirurgische Präzision und Wiederholbarkeit in kurzer Zeit benötigt wird, die neueste Technologie ein. Das Bearbeitungszentrum bohrt, fräst und bearbeitet Kanten mit außergewöhnlicher Genauigkeit. Unsere Möbel werden auf Qualität und Funktionalität hunderte Male getestet und dank dieser Tests sind wir imstande, unseren Kunden eine unvergleichbare Qualität zu liefern.



## Schreibtische Lano-T

### TRANSPORT

- Das Produkt ist zur Selbstmontage bestimmt.
- Das Produkt wird in Paketen geliefert.  
Zur Selbstmontage bestimmt.

### GARANTIE

- MARO Produkte - 5 Jahre Garantie

### Zubehör System-eM



### ZERTIFIKATE



### ZERTIFIKATE

### MELAMINHARZBESCHICHTETE SPANPLATTE



## Nachhaltigkeit

Erfahren Sie mehr über unser Engagement.



<https://maro.pl/de/unternehmen/nachhaltigkeit>

# Schreibtische Lano-T

System-eM ist eine Kollektion von modularen Möbeln, die verschiedene Arbeitsplatzvarianten bietet: Schreibtische mit Rechteck- oder Freiformplatten, Teamarbeitsplätze Bench sowie Konferenztische mit unterschiedlichen Tischplattenformen. Die Schreibtische können mit zusätzlichem Zubehör ausgestattet werden, wie z.B. Tischtrennwänden mit Stoffbezug oder aus beidseitig mit Melaminharz beschichteter Spanplatte, Strom-Daten-Boxen oder Kabelkanälen. Sie sind auch mit Unterbausideboards integrierbar.

Die Kollektion bietet sieben verschiedene Gestellvarianten: 4-Fuß-Gestell mit Rund- oder Quadratfuß, A-Fuß-Gestell mit leicht schräg gestelltem Rechteckfuß, Kufengestell und F-Gestell mit Rechteckfuß und einer Schiebeplatte - einem optisch attraktiven Spalt zwischen Tischplatte und Gestell

Lano C und Lano T vervollständigen die Kollektion mit C-Fuß- und T-Fuß-Gestell, beide mit Quadratfuß und Fußauslegern.

## TISCHPLATTE

- Spanplatte Klasse 1, beidseitig mit Melaminharz von erhöhter Beständigkeit beschichtet.
- Spanplatten erfüllen die Emissionsklasse E1.
- Tischplatte mit umlaufender, 2 mm starker ABS-Kante, mit 3 mm Radius.
- Standardmäßig Tischplatte 25 mm stark.
- Optional Tischplatte 18 mm stark (Schreibtisch um 7 mm niedriger).
- Schiebeplatte optional gegen Aufpreis.

## HÖHENVERSTELLUNG

- Feste Höhe 740 mm, Verstellgleiter +10 mm.
- Rohr-in-Rohr-Verstellung im Bereich 650-850 mm im 10-mm-Raster und Verstellgleiter +10mm.



## WEITERE INFORMATIONEN

- Farben und Dekore auf MARO
- Für Zubehör wie Anbautische, Tischtrennwände, Kabeldurchlässe, CPU-Halter muss bei der Bestellung für je ein Element die gewünschte Montageposition angegeben werden

## GESTELL

- T-Fuß-Gestell, Quadratrohr 65x65 mm.
- Stahlgestell aus verschweißten Seitenelementen, die mittels Traversen verbunden sind.
- L-förmige Schreibtische sind mit einem zusätzlichen Quadratfuß 50x50 mm ausgestattet.



Lano-T Tischplatte A

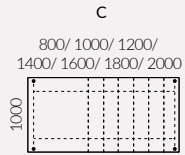
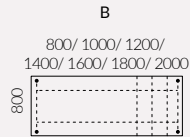
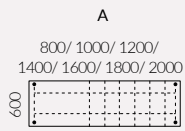
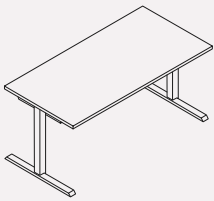

Lano-T Tischplatte D

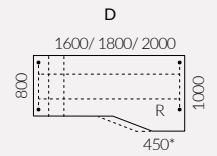
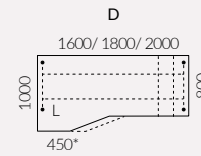
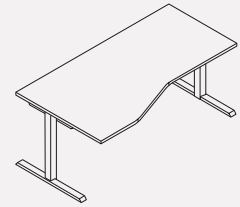

Lano-T Tischplatte E

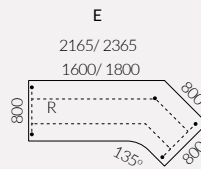
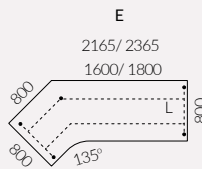
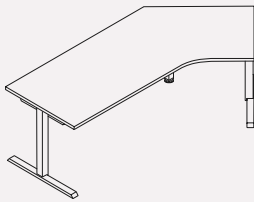

Lano-T Tischplatte Z

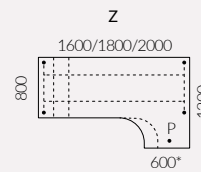
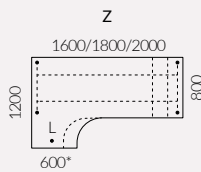
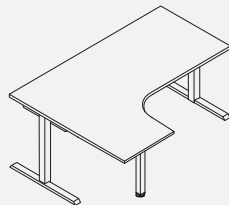

Lano-T Tischplatte ZZ

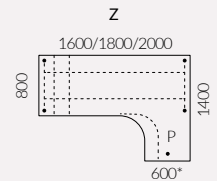
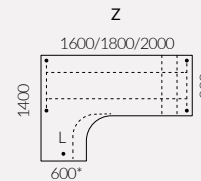
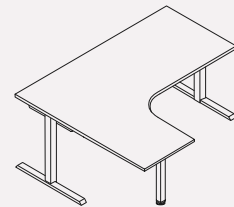

Lano-T Tischplatte Z

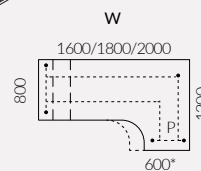
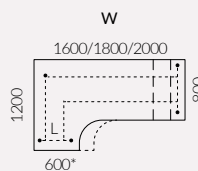
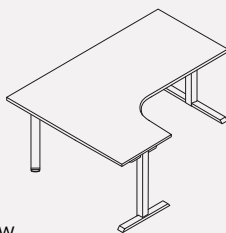

Lano-T Tischplatte Z

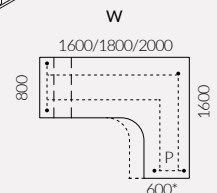
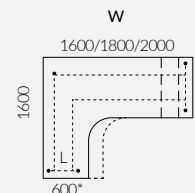
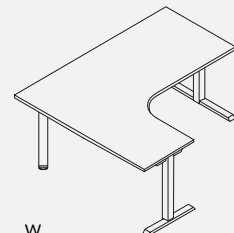

# System-eM / Ausstattung

## Schiebeplatte

Die Schiebeplatte garantiert einen einfachen Zugang zum horizontalen Kabelkanal. Bei Einzelschreibtischen kann diese Lösung optional gewählt werden, die Teamarbeitsplätze sind dagegen standardmäßig mit Schiebeplatten ausgestattet.

- Die Schiebeplatte wird mit einem Rastmechanismus arretiert. Um die Tischplatte zu verschieben, wird die Arretierung einfach gelöst.
- Der abklappbare Kabelkanal ist im Lieferumfang enthalten.
- Die Schiebeplatte ist nur in den Schreibtischen von einer Breite von 600 mm bis 1000 mm einsetzbar.

Schreibtische mit Schiebeplatten können zusätzlich mit Tischtrennwänden ergänzt werden. Diese Information ist bei der Bestellung anzugeben, da in diesem Fall technologische Änderungen vorgenommen werden müssen.

- Die Tischplatte ist um 120 mm verschiebbar.
- Empfehlenswertes Zubehör: Bürstenleiste.

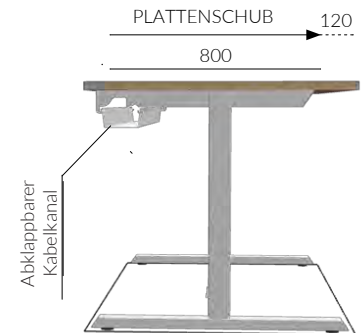

## Schreibtisch mit integriertem Sideboard

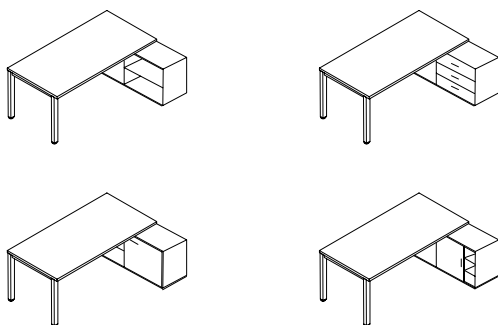

1/3 der Sideboardbreite befindet sich unter der Tischplatte des Teamarbeitsplatzes Bench.

Die Funktion der Schiebeplatte und der leichte Zugang zum abklappbaren Kabelkanal bleiben uneinträchtigt.

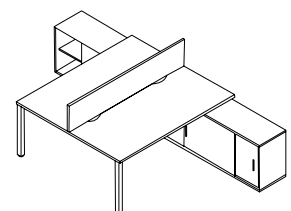

Schreibtische System -eM können mit Sideboards integriert werden. Als Unterbau können folgende Schränke eingesetzt werden: Regale, Sideboards mit Schiebetüren einseitig oder beidseitig nutzbar, Sideboards mit Schubladen.

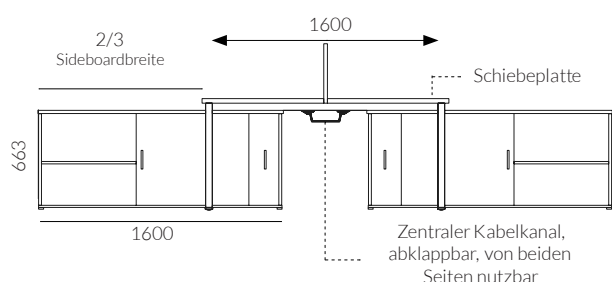

# System-eM / Farben und Dekore

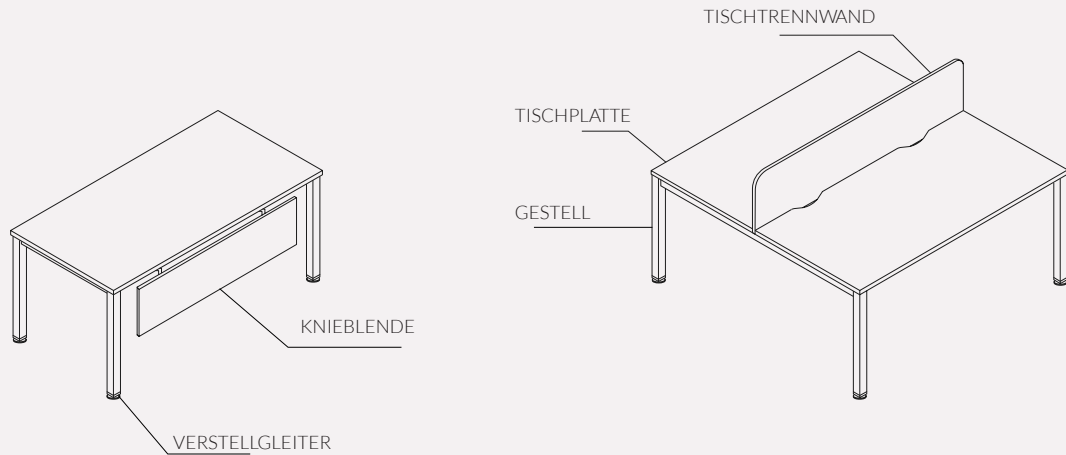

			Tischplatte 18 mm	Tischplatte 25 mm	Knieblende	Tischtrennwand Melamin	Gestell	Verstellgleiter	Tischtrennwand mit Stoffbezug	
STANDARD	Melamin UNI	STD 1 Weiß	•	•	•	•				
		STD 2 Weiß Hochglanz								
		STD 3 Grau	•	•	•	•				
		STD 4 Beige	•	•	•	•				
		STD 5 Norwegisches Grün	•	•	•	•				
		STD 6 Marineblau	•	•	•	•				
		STD 7 Graphit	•	•	•	•				
		STD 8 Schwarz	•	•	•	•				
	Melamin	STD 10 Akazie	•	•	•	•				
		STD 11 Europäischer Ahorn	•	•	•	•				
		STD 12 Eiche Napolitano	•	•	•	•				
		STD 13 Graue Fichte	•	•	•	•				
		STD 14 Amerikanische Eiche	•	•	•	•				
		STD 15 Natureiche	•	•	•	•				
		STD 16 Kirsche Havana	•	•	•	•				
		STD 17 Walnuss Braun	•	•	•	•				
		TREND*	Melamin	TRD 1 Blush	•		•	•		
TRD 2 Weinrot	•				•	•				
TRD 3 Dunkeltürkis	•				•	•				
TRD 11 Eiche Roh	•				•	•				
TRD 12 Eiche Geflammt	•				•	•				
STANDARD	Metall	M 02 Weiß					•			
		M 01 Aluminium					•			
		M 03 Beige					•			
		M 05 Graphit					•			
		M 04 Schwarz					•			
TREND*	Metall	M 06 Sonnenbeige					•			
		M 09 Puderrosa					•			
		M 08 Rostrot					•			
		M 07 Türkis gedämpft					•			
ABS		Schwarz					•			
GRUPPE I	Caldo	LC1							•	
		LC2							•	
		LC5							•	
		LC6							•	
		LC11							•	
		LC13							•	
		LC14							•	
		LC16							•	
		LC17							•	
	LC19							•		
	Terra	LT4							•	
		LT5							•	
		LT10							•	
		LT14							•	
		LT3							•	
									•	
	GRUPPE II	Synergy	CS45							•
			CS44							•
			CS46							•
CS49									•	
CS56									•	
CS74									•	
CS73									•	
CS79									•	
CS59									•	
CS62									•	
CS08							•			
CS16							•			
GRUPPE III	Synergy Quilt	CSI08							•	
		CSV08							•	
		CSI59							•	
		CSV59							•	

# Melamin

① STANDARD



② TREND



# Metal

① STANDARD

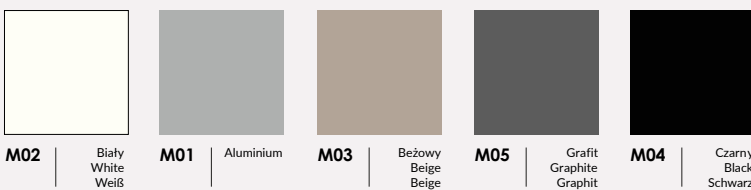

② TREND

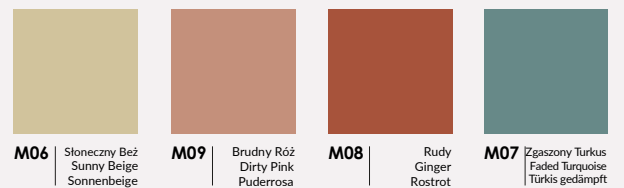

# Stoffe

100% Polyester  
100.000 Martindale cycles

① CALDO  
Select by Lech

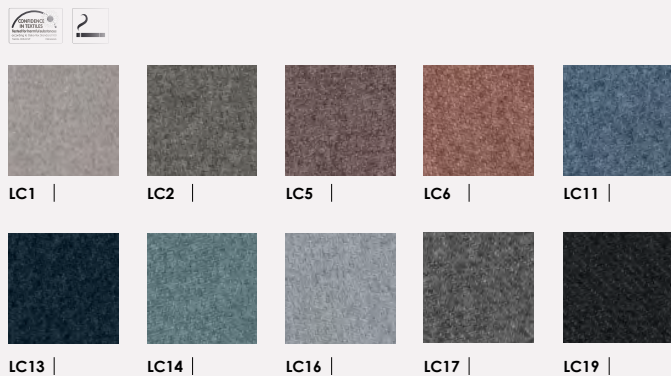

95% Virgin Wool, 5% Poliamid  
100.000 Martindale cycles

② SYNERGY  
Camira

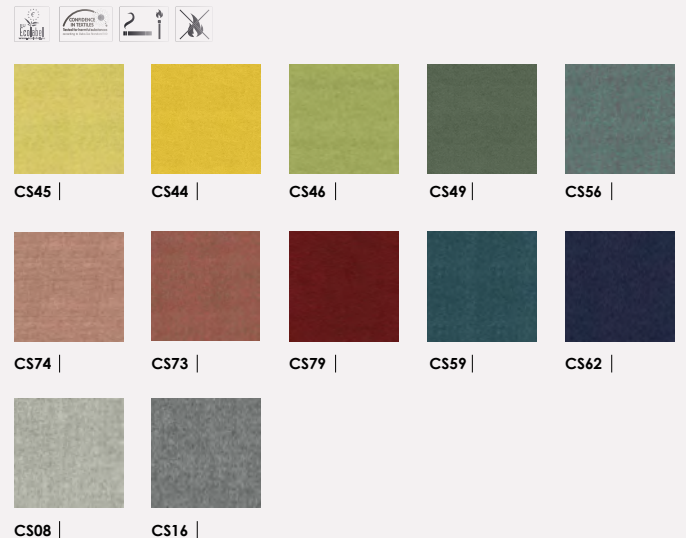

100% Recycled Polyester  
67.000 Martindale cycles

① TERRA  
Select by Lech





Der kürzeste Weg zu uns:



Unsere Website  
[maro.pl/lang/de](https://maro.pl/lang/de)



Bilder zum Blättern  
und Herunterladen  
[maro.cloud/photo](https://maro.cloud/photo)

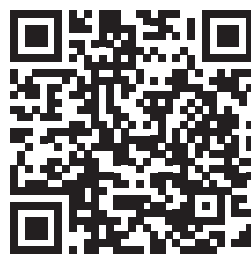

3D-Modelle und Kataloge  
[maro.pl/design-tools/pliki-do-pobrania](https://maro.pl/design-tools/pliki-do-pobrania)



Händlerbereich  
B2B-Plattform  
[shop.maro.pl](https://shop.maro.pl)



Fabryka Mebli Biurowych MARO Sp. z o.o.  
PL 62-052 Komorniki, ul. Fabianowska 100

+48 61 890 00 00

[maro@maro.pl](mailto:maro@maro.pl)

**MARO.pl**

Werden Sie Teil unserer Community:

 /@maroofficefurniture

 /@maroofficefurniture

 /@maroofficefurniture

 /@maroofficefurniture

Für Infomaterial in Druckform, Mustermappen  
und bei Sonderwünschen wenden Sie sich bitte an  
[marketing@maro.pl](mailto:marketing@maro.pl).

Die in diesem Dokument dargestellten Abbildungen dienen nur der Veranschaulichung und stellen keinen Vertrag oder Garantie dar - insbesondere betrifft das die dargestellten Farben und Möbeloberflächen, die von Fabryka Mebli Biurowych MARO sp. z o. o. verwendet werden. Für weitere Informationen zu Funktionen und Konfigurationen wenden Sie sich bitte an Fabryka Mebli Biurowych MARO sp. z o.o.

Alle dargestellten Informationen, insbesondere Fotos, Spezifikationen, Beschreibungen, Zeichnungen oder technische Details stellen kein Angebot im rechtlichen Sinne dar, sind nicht bindend und können ohne vorherige Ankündigung geändert werden.

Fabryka Mebli Biurowych MARO sp. z o.o. behält sich das Recht vor, Änderungen an den präsentierten Produkten vorzunehmen. Die dargestellten Abbildungen können zum Teil optionale Konfigurationen enthalten. Verbindliche Vereinbarung über Preise, Ausstattung und Spezifikationen erfolgt im Kaufvertrag. Änderungen und Fehler vorbehalten. Alle in dieser Preisliste enthaltenen Informationen sind zum Zeitpunkt der Veröffentlichung/Drucklegung aktuell. Alle angegebenen Preise verstehen sich ohne Mehrwertsteuer.

Für alle Kaufverträge gelten Allgemeine Geschäftsbedingungen sowie Reklamations- und Garantiebedingungen.  
Die Preisliste ist ab 01.07.2022 bis auf Weiteres gültig.