



**Regały PRO**



## MARO Office Furniture

---

Od 30 lat dbamy o to, aby praca biurowa była komfortowa i ergonomiczna. Nasze meble świadczą o naszym profesjonalizmie i miłości do tego co robimy. Zamiłowanie do tworzenia rzeczy pięknych i funkcjonalnych sprawia, że z pasją szukamy nowych rozwiązań, które zamieniają pomysły w produkt, na coraz to wyższym poziomie. Wykorzystując innowacyjną myśl technologiczną, dokładamy wszelkich starań, by nasze produkty i rozwiązania były najwyższej jakości. Potwierdzają to certyfikaty ISO 9001 oraz Geprüfte Sicherheit. Zdecydowanie ułatwia to nasz park technologiczny, gdzie pod jednym dachem spotykają się światowej klasy technologie. Jako odpowiedzialny producent, chcemy minimalizować niekorzystny wpływ jaki wywieramy na środowisko naturalne, tego samego oczekując od naszych dostawców.

Nasz Park Maszynowy to gwarancja najwyższej jakości i precyzji. Dzięki inwestycji w nowe technologie oraz nieustanne poszukiwanie nieszablonowych rozwiązań, rozwijamy się każdego dnia. Dobrze wiemy, ile znaczy czynnik ludzki, dlatego część rzeczy robiona jest u nas ręcznie. Klejenie korpusów ład łukowych to praca, gdzie człowiek ma przewagę nad maszyną. Za to tam, gdzie potrzeba chirurgicznej dokładności i powtarzalności w krótkim czasie, wspomagamy się najnowszą technologią. Centrum obróbcze nawierca, frezuje i obrabia krawędzie z nadzwyczajną precyzją. Na jakość naszych mebli składają się setki prób i testów, dzięki którym jesteśmy pewni, że w tym temacie nie mamy sobie równych.



## Regały PRO

---

### TRANSPORT

– Korpusy fabrycznie sklejone, zmontowane i dostarczone w całości.

### GWARANCJA

- Produkty MARO 5 lat gwarancji.

### CERTYFIKATY



### CERTYFIKATY PŁYTA MELAMINOWANA



---

## Zrównoważony rozwój

Dowiedz się więcej o naszych działaniach.



[maro.pl/firma/zrownowazony-rozwoj](http://maro.pl/firma/zrownowazony-rozwoj)

# Regały PRO

## KONSTRUKCJA

- Płyta wiórowa dwustronnie pokryta melaminą o podwyższonej trwałości - Klasa1.
- Płyta o ograniczonej emisji formaldehydu E1.



## ŚCIANA TYLNA

- Ściana tylna o grubości 8 mm wpuszczana w rowek pomiędzy boki szafy. Ściana tylna 18 mm jako opcja za dopłatą.
- Ściana tylna dwustronnie pokryta melaminą, co umożliwia wykorzystanie szaf jako wolnostojące.

## COKÓŁ

- Standardowo stopki H:30 mm z możliwością poziomowania.
- Cokół metalowy H:30 mm lub H:70 mm (jako opcja za dopłatą).
- Stelaż H:150 na nogach o przekroju okrągłym  $\varnothing$  30 mm lub kwadratowym 30x30 mm z możliwością poziomowania (jako opcja za dopłatą).
- Cokół płytowy H:100 mm (jako opcja za dopłatą).

## REGAŁY TYPU P

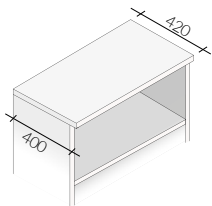

## REGAŁY TYPU Z

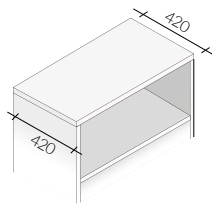

## WYPOSAŻENIE

- Regały od szerokości 1200 mm mają przegrodę pionową. Regał o szerokości 1000 mm ma dwa warianty - bez przegrody lub z przegrodą.
- Regały należy zabezpieczyć przeciwwagą (opcja za dopłatą) lub przymocować do ściany. Zestaw montażowy w zakresie dostawy.

## INFORMACJE DODATKOWE

- Kolorystyka wg oferty MARO

## PÓŁKI

- Półki płytowe o grubości 25 mm, wykończone obrzeżem z tworzywa sztucznego (ABS) o grubości 2 mm i promieniu 3 mm.
- Półki o grubości 18 mm jako opcja (niedostępna dla regałów o szerokości 1000 mm bez przegrody pionowej).
- Półki konstrukcyjne zaznaczone na grafikach.
- Możliwość zamontowania półek metalowych 25 mm malowanych proszkowo w kolorze czarnym z otworami do przegród podporowych.
- Możliwość indywidualnego zagospodarowania przestrzeni wewnętrznej dzięki rzędom otworów (co 32 mm) na całej wysokości boków.
- Wszystkie półki posiadają zabezpieczenie przed wysunięciem.



## KORPUS

- Korpus, wieniec górny i dolny wykonane z płyty o grubości 18 mm, wykończone obrzeżem z tworzywa sztucznego (ABS) o grubości 2 mm i promieniu 3 mm.
- Korpusy regałów fabrycznie sklejone, zmontowane i dostarczone w całości.
- Wieniec górny 25 mm jako opcja za dopłatą, dostępna tylko dla regałów typu P - regał wyższy o 7 mm.



Grafika - wysokość całkowita  
Tabela - wysokość korpusu

Regał 2OH

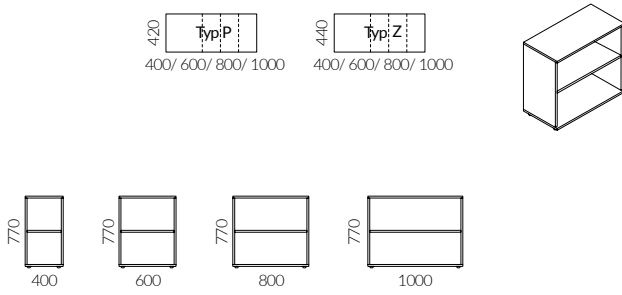

Regał 2OH

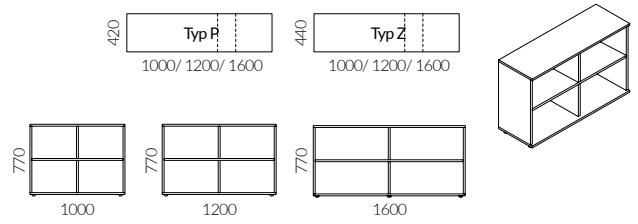

Regał 3OH

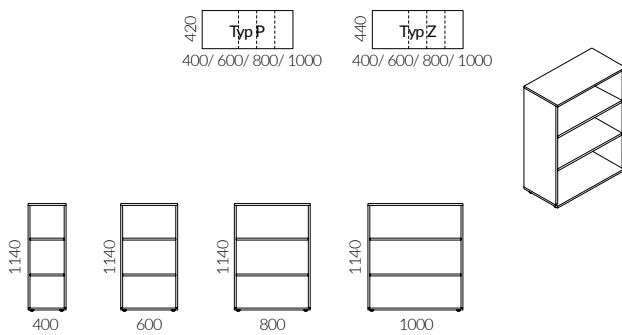

Regał 3OH

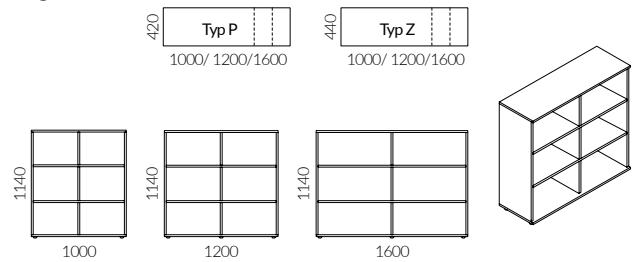

Grafika - wysokość całkowita  
Tabela - wysokość korpusu

Regał 4OH

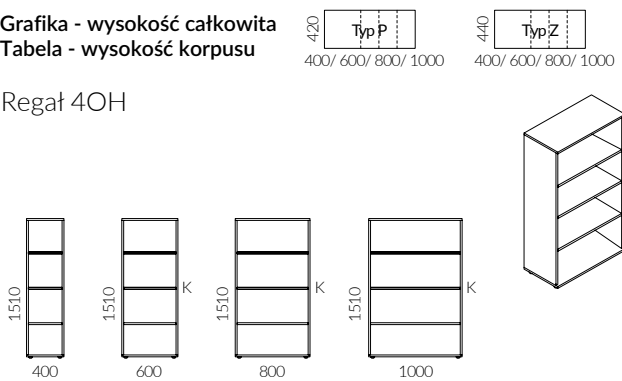

Regał 4OH

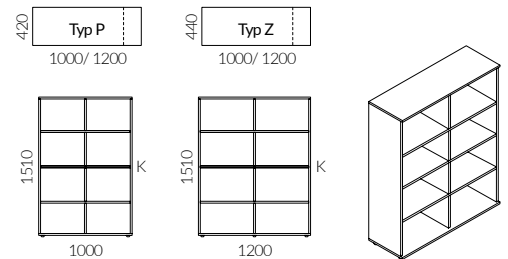

Regał 5OH

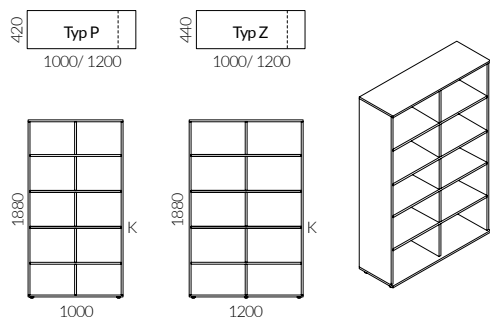

Regał 5OH

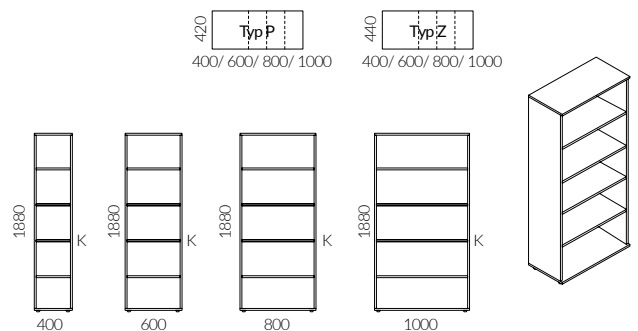

Regał 5,5OH

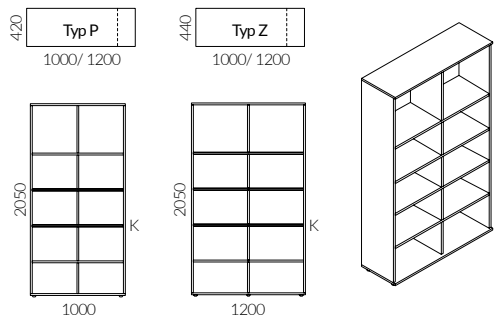

Grafika - wysokość całkowita  
Tabela - wysokość korpusu

Regał 5,5OH

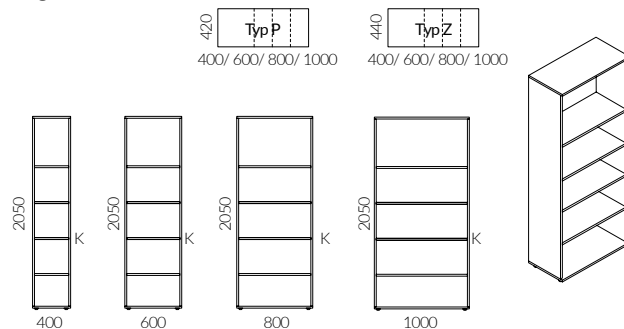

Regał 6OH

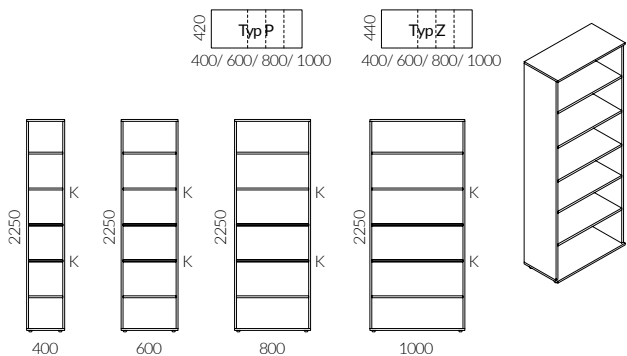

Regał 6OH

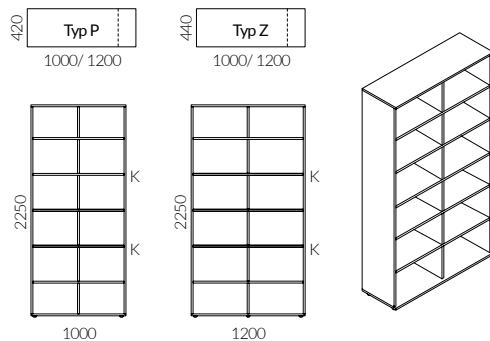

Regał narożne  
2 OH



Regał narożne  
3 OH

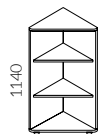

Regał narożne  
4 OH

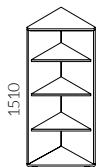

Regał narożne  
5 OH

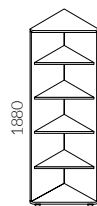

Regał narożne  
5,5 OH

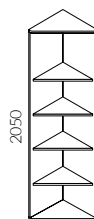

Regał narożne  
6 OH

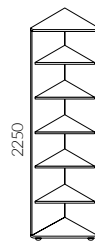

# Szafy i Regały PRO / Wyposażenie

## Konstrukcja

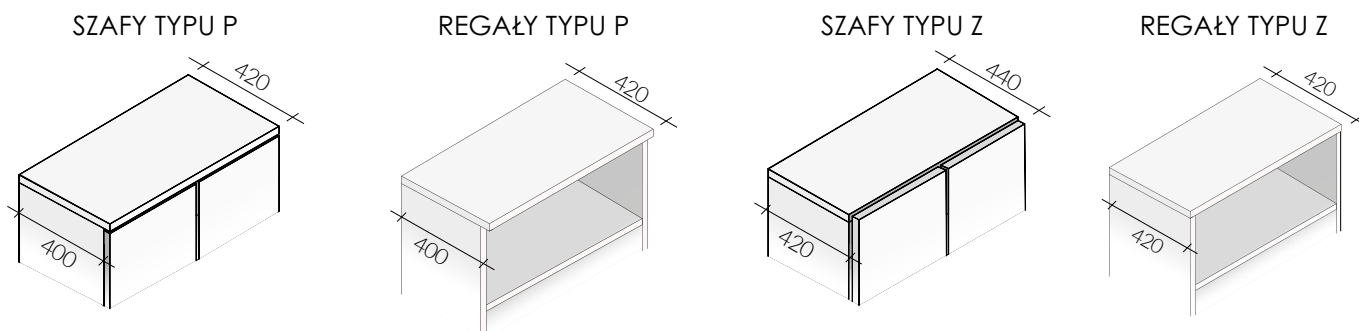

## Zamki

### ZAMEK BASKWILOWY

Zamek cylindryczny z gałką baskwilow do szaf skrzydłowych (Dwu- lub trzypunktowy zamek z wymiennym cylindrem stosowany w gałce baskwilowej lub z uchwytyami.)

### ZAMEK CENTRALNY

Zamek centralny z wymiennym cylindrem do szaf z szufladami, registraturowych oraz Combi.

## Cokoły

Standardowo szafy i regały PRO dostarczane są na stopkach H:30 mm. Za dodatkową opłatą dostępne są inne rodzaje cokołów.

W standardzie

Cokoły metalowe H:30 mm dostarczane są zamontowane do produktu.

Cokoły metalowe H:70 mm w szafach ≤ 5OH dostarczane są zamontowane do produktu, a w szafach 6OH oddzielnie z zestawem do samodzielnego montażu

Stelaże na nogach o przekroju okrągłym lub kwadratowym H:150 mm dostarczane są oddzielnie, z zestawem montażowym do samodzielnego montażu.

Cokoły płytowe H:100 mm w szafach ≤ 5OH dostarczane są zamontowane do produktu, a w szafach 6OH oddzielnie z zestawem do samodzielnego montażu

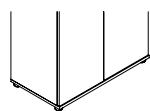

Stopki

H:30 mm

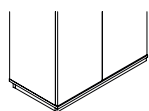

Cokół metalowy

H:30 mm

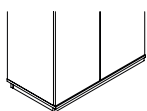

Cokół metalowy

H:70 mm

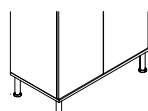

Noga o przekroju okrągłym Ø 30mm

H:150 mm

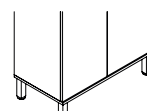

Noga o przekroju kwadratowym 30x30mm

H:150 mm

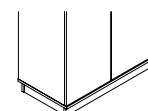

Cokół płytowy

H:100 mm

## Uchwyty

ROZSTAW : 128 mm

ROZSTAW : 192 mm ROZSTAW : 64 mm

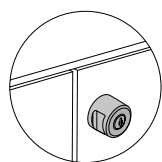

GAŁKA BASKWILOWA

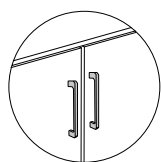

UCHWYT A1

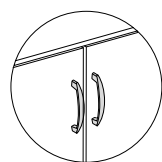

UCHWYT B1

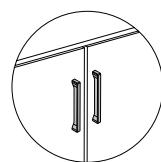

UCHWYT C1

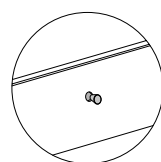

UCHWYT F1

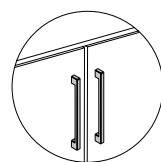

UCHWYT Z1

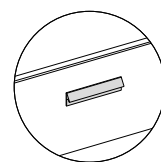

UCHWYT V1

Standardowo drzwi skrzydłowe wyposażone są w gałkę baskwilową. Inne uchwyty jako opcja za dopłatą. Szuflady registraturowe standardowo wyposażone są w uchwyty B1. Uchwyty A1 lub C1 jako opcja bez dopłaty. Uchwyty Z1 lub V1 jako opcja za dopłatą.

# Akcesoria

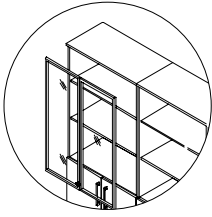

DRZWI SZKLANE DO REGAŁOW  
I SZAF COMBI\*

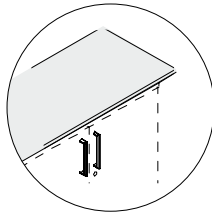

WIEŃCE GÓRNE\*

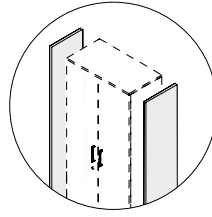

OKŁADZINY\*

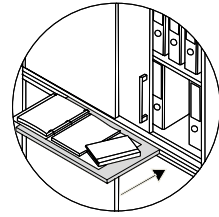

PÓŁKA  
WYSUWANA\*

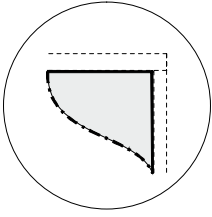

PANELE TAPICEROWANE  
DO SZAF\*

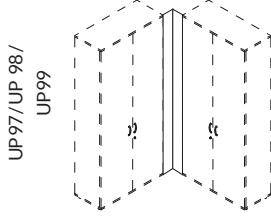

UP97/UP 98/  
UP99

BLENDY DO SZAF

UP86



KĄTOWNIK DO  
MOCOWANIA  
SZAF

UP87

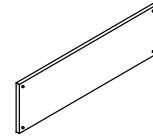

PRZECIWWAGA

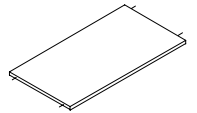

PÓŁKI PŁYTOWE\*

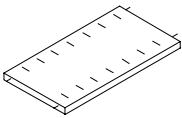

PÓŁKI  
METALOWE\*

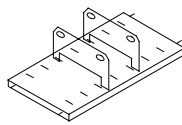

PRZEGRODA DO PÓŁEK  
METALOWYCH

RT83/ RT84

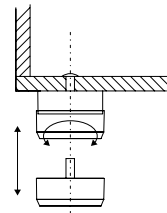

STOPKI REGULACYJNE Z  
NAKŁADKAMI

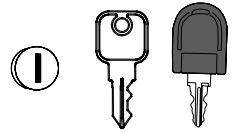

ZAMKI DO SZAF





# Melamina

① STANDARD



② TREND

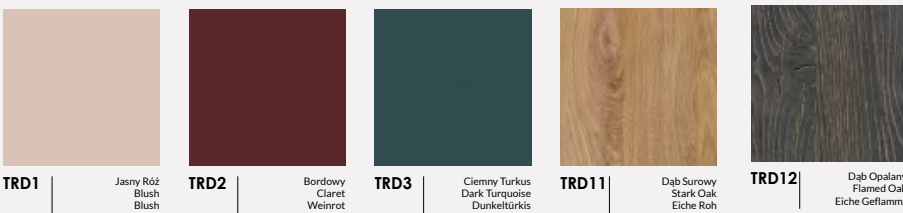

# Metal

① STANDARD

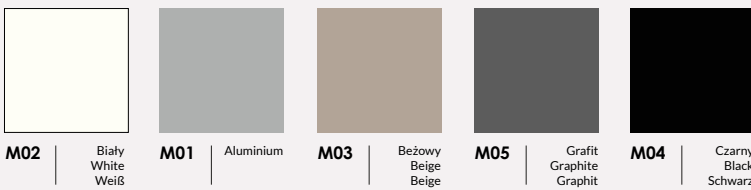

② TREND

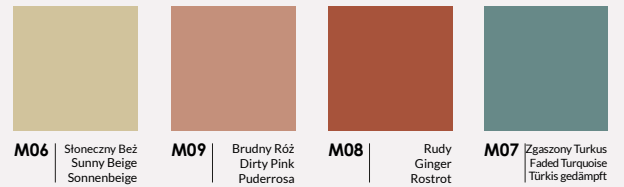

# Tkaniny

100% Polyester  
100.000 Martindale cycles

① CALDO  
Select by Lech

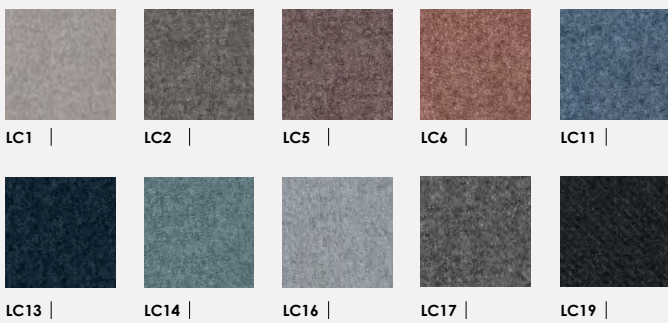

95% Virgin Wool, 5% Polyamid  
100.000 Martindale cycles

② SYNERGY  
Camira

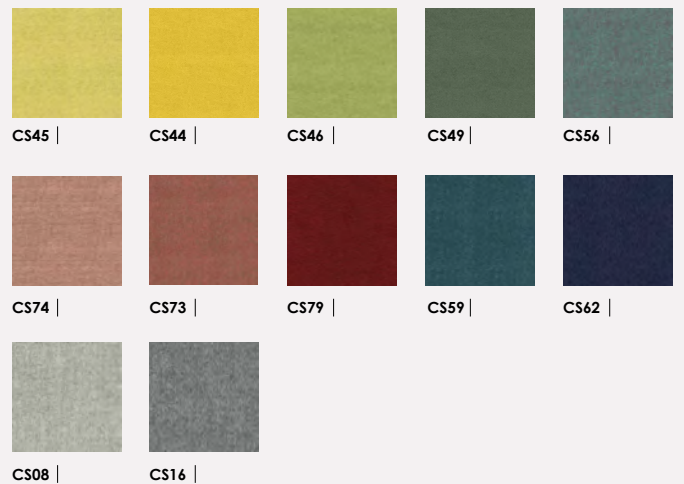

100% Recycled Polyester  
67.000 Martindale cycles

① TERRA  
Select by Lech



Wszystkie nasze aktualne materiały znajdziesz online

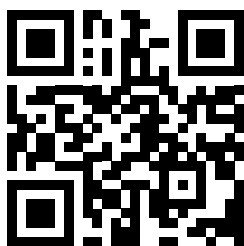

Odwiedź naszą stronę internetową [maro.pl](http://maro.pl)

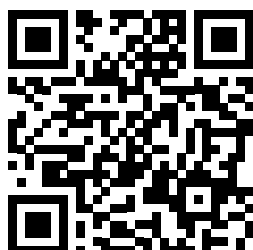

Znajdź zdjęcia i filmy w wysokiej jakości do zamieszczenia w swoich materiałach [maro.cloud/photo](http://maro.cloud/photo)



Znajdź bryły i katalogi [maro.pl/design-tools/pliki-do-pobrania](http://maro.pl/design-tools/pliki-do-pobrania)



Zamów meble online – strefa B2B [shop.maro.pl](http://shop.maro.pl)



Fabryka Mebli Biurowych MARO Sp. z o.o.  
PL 62-052 Komorniki, ul. Fabianowska 100

+48 61 890 00 00

[maro@maro.pl](mailto:maro@maro.pl)

[MARO.pl](http://maro.pl)

### Śledź nowości i dołącz do społeczności MARO

 [@maroofficefurniture](https://www.linkedin.com/company/marofurniture)

 [@maroofficefurniture](https://www.facebook.com/marofurniture)

 [@maroofficefurniture](https://www.instagram.com/marofurniture)

 [@maroofficefurniture](https://www.youtube.com/marofurniture)

Zamówienia na materiały drukowane, próbki kolorystyczne, prosimy kierować na [marketing@maro.pl](mailto:marketing@maro.pl)

Ilustracje prezentowane w niniejszym dokumencie mają wyłącznie charakter poglądowy i nie stanowią żadnej formy umowy lub gwarancji – w szczególności dotyczy to prezentowanych kolorów oraz powierzchni meblowych stosowanych przez Fabrykę Mebli Biurowych MARO sp. z o.o. Aby uzyskać informacje dotyczące funkcji i konfiguracji, prosimy o kontakt z Fabryką Mebli Biurowych MARO sp. z o.o.

Wszelkie prezentowane informacje, w szczególności zdjęcia, specyfikacje, opisy, rysunki lub parametry techniczne, nie stanowią oferty w rozumieniu Kodeksu cywilnego oraz nie są wiążące i mogą ulec zmianie bez wcześniejszego powiadomienia.