



Szafy i witryny AXY-Line



MARO Office Furniture

Od 30 lat dbamy o to, aby praca biurowa była komfortowa i ergonomiczna. Nasze meble świadczą o naszym profesjonalizmie i miłości do tego co robimy. Zamiłowanie do tworzenia rzeczy pięknych i funkcjonalnych sprawia, że z pasją szukamy nowych rozwiązań, które zamieniają pomysły w produkt, na coraz to wyższym poziomie. Wykorzystując innowacyjną myśl technologiczną, dokładamy wszelkich starań, by nasze produkty i rozwiązania były najwyższej jakości. Potwierdzają to certyfikaty ISO 9001 oraz Geprüfte Sicherheit. Zdecydowanie ułatwia to nasz park technologiczny, gdzie pod jednym dachem spotykają się światowej klasy technologie. Jako odpowiedzialny producent, chcemy minimalizować niekorzystny wpływ jaki wywieramy na środowisko naturalne, tego samego oczekując od naszych dostawców.

Nasz Park Maszynowy to gwarancja najwyższej jakości i precyzji. Dzięki inwestycji w nowe technologie oraz nieustanne poszukiwanie nieszablonowych rozwiązań, rozwijamy się każdego dnia. Dobrze wiemy, ile znaczy czynnik ludzki, dlatego część rzeczy robiona jest u nas ręcznie. Klejenie korpusów ład łukowych to praca, gdzie człowiek ma przewagę nad maszyną. Za to tam, gdzie potrzeba chirurgicznej dokładności i powtarzalności w krótkim czasie, wspomagamy się najnowszą technologią. Centrum obróbcze nawierca, frezuje i obrabia krawędzie z nadzwyczajną precyzją. Na jakość naszych mebli składają się setki prób i testów, dzięki którym jesteśmy pewni, że w tym temacie nie mamy sobie równych.



Szafy i witryny AXY-Line

TRANSPORT

- Korpusy fabrycznie sklejone, zmontowane i dostarczone w całości.

GWARANCJA

- Produkty MARO 5 lat gwarancji.

CERTYFIKATY



CERTYFIKATY PŁYTA MELAMINOWANA



Zrównoważony rozwój

Dowiedz się więcej o naszych działaniach.



maro.eu/firma/zrownowazony-rozwoj

AXY-Line

AXY-Line to kolekcja mebli konferencyjno - gabinetowych. Obejmuje zarówno duże, jak i mniejsze stoły konferencyjne. Do wyboru oferujemy modele stołów na różnych typach nóg, w kształcie litery A, X oraz Y.

Szeroki wybór blatów i wymiarów sprawia, iż spójna kolekcja AXY jest idealnym wyborem dla wielu zastosowań. Uzupełnienie kolekcji stanowią szafy i witryny.

Witryny

KORPUS

- Korpus z płyty o grubości 18 mm.
- Płyta wiórowa dwustronnie pokryta melaminą o podwyższonej trwałości - Klasa 1.
- Płyta o ograniczonej emisji formaldehydu E1.
- Korpusy witryn fabrycznie sklejone, zmontowane i dostarczone w całości.
- Korpus wykończony obrzeżem z tworzywa sztucznego (ABS) o grubości 2 mm i promieniu 3 mm.



WYPOSAŻENIE

- Wszystkie półki posiadają zabezpieczenie przed przypadkowym wysunięciem.
- Możliwość indywidualnego zagospodarowania przestrzeni wewnętrznej dzięki rzędom otworów (co 32mm) na całej wysokości boków.
- Drzwi skrzydłowe standardowo wyposażone w uchwyt C1. System Push to Open jako opcja bez dopłaty.
- Pomiędzy modułami witryny znajduje się dystans w kolorze białym lub grafitowym.
- Witryny na nodze malowanej proszkowo o wysokości 200mm.



ŚCIANA TYLNA

- Ściana tylna o grubości 8 mm wpuszczana w rowek pomiędzy boki szafy.
- Ściana tylna dwustronnie pokryta melaminą, co umożliwia wykorzystanie szaf jako wolnostojące.

INFORMACJE DODATKOWE

- Kolorystyka wg oferty MARO

Witryna gabinetowa wąska AXY-Line

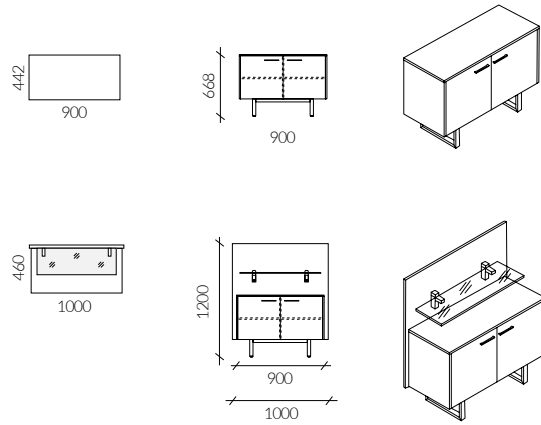

Witryna gabinetowa wąska AXY-Line z częścią otwartą

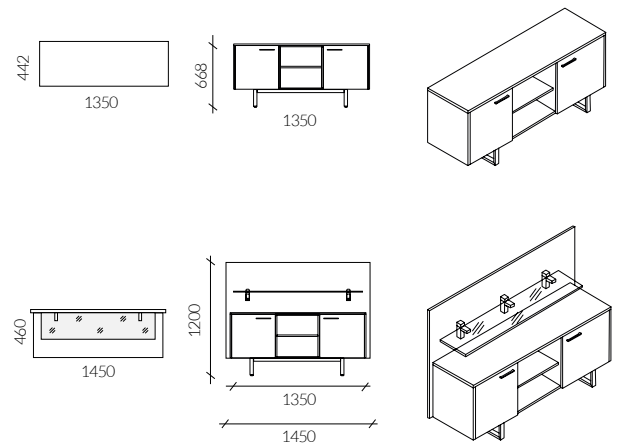

Witryna gabinetowa wąska AXY-Line

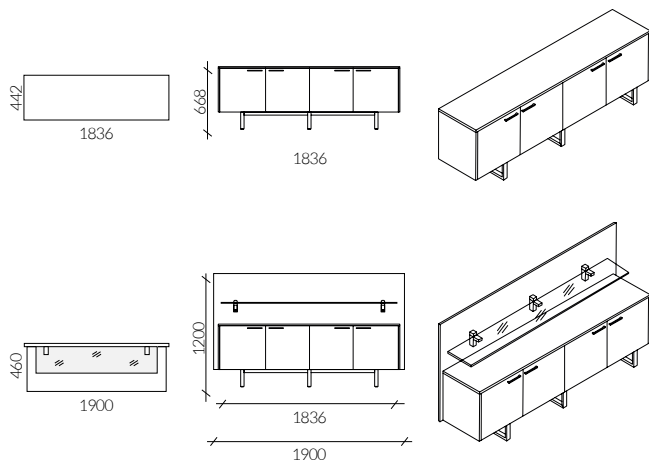

Witryna gabinetowa szeroka AXY-Line z częścią otwartą

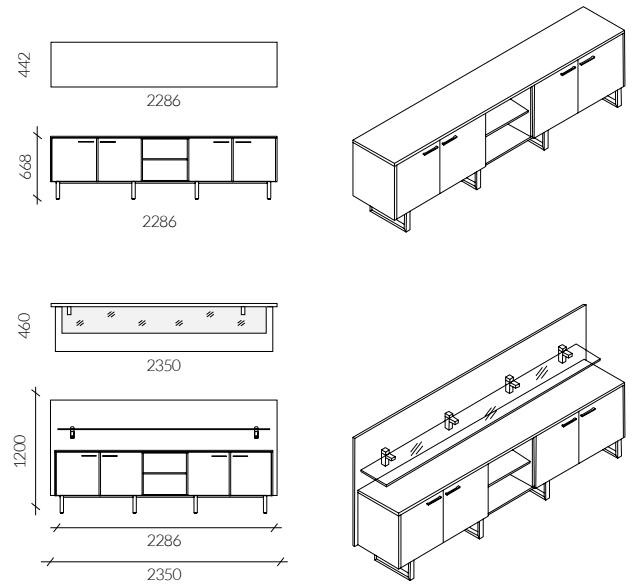

Szafy

KORPUS

- Korpus z płyty 18 mm.
- Płyta wiórowa dwustronnie pokryta melaminą o podwyższonej trwałości - Klasa 1.
- Płyta o ograniczonej emisji formaldehydu E1.
- Korpusy szaf fabrycznie sklejone, zmontowane i dostarczone w całości.
- Korpus wykończony obrzeżem z tworzywa sztucznego (ABS) o grubości 2 mm i promieniu 3 mm.



Szafa niska AXY-Line, otwarta

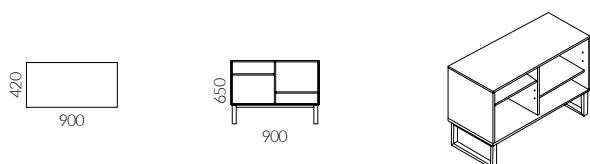

WYPOSAŻENIE

- Wszystkie półki posiadają zabezpieczenie przed przypadkowym wysunięciem.
- Możliwość indywidualnego zagospodarowania przestrzeni wewnętrznej dzięki rzędom otworów (co 32mm) na całej wysokości boków.
- Szuflada z miękkim domykiem oraz Push to Open jako standard
- Drzwi skrzydłowe standardowo wyposażone w uchwyt C1. System Push to Open jako opcja bez dopłaty.
- Pomiędzy modułami witryny znajduje się dystans w kolorze białym lub grafitowym.
- Szafy na nogach malowanych proszkowo o wysokości 200mm.
- Szafy aktowe i aktowo-gardierobiane posiadają cokol metalowy malowany proszkowo o wysokości H:30 mm.



ŚCIANA TYLNA

- Ściana tylna o grubości 8 mm wpuszczana w rowek pomiędzy boki szafy.
- Ściana tylna dwustronnie pokryta melaminą, co umożliwia wykorzystanie szaf jako wolnostojące.

INFORMACJE DODATKOWE

- Kolorystyka wg oferty MARO

Szafa niska AXY-Line zamknięta

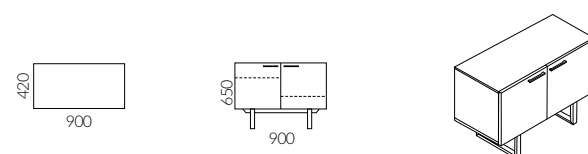

Szafa niska AXY-Line z szufladą

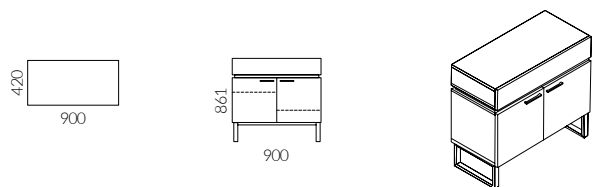

Szafa średnia AXY-Line

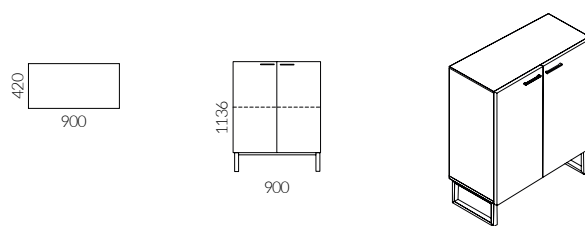

Szafa wysoka AXY-Line z otwartą częścią górną

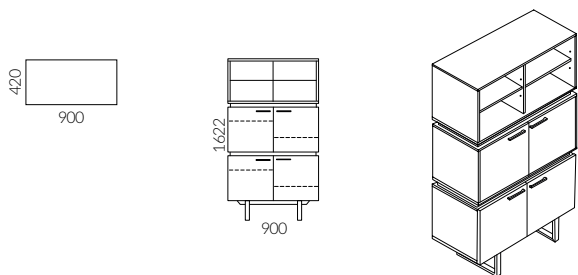

Szafa wysoka AXY-Line z otwartą częścią środkową

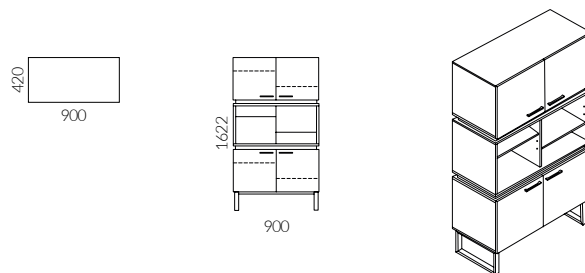

Szafa wysoka AXY-Line

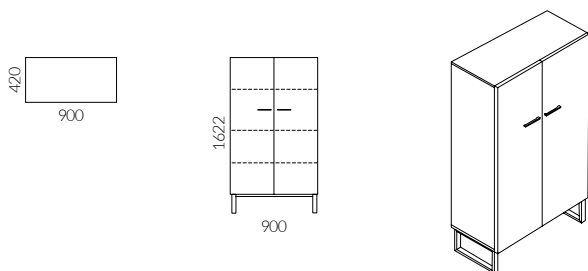

Szafa aktowo-garderobiana AXY-Line

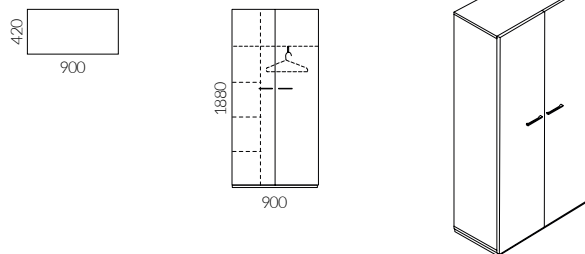

Szafa aktowa AXY-Line

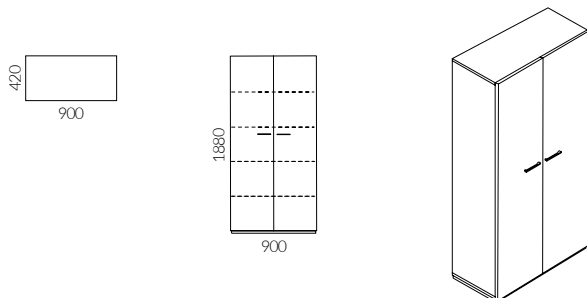

AXY-Line / Charakterystyka

Szafy i witryny - detale

Półka

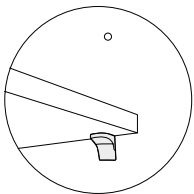

Półki z zabezpieczeniem przed przypadkowym wysunięciem

Noga

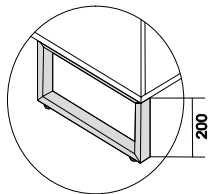

Malowana proszkowo

Szuflada

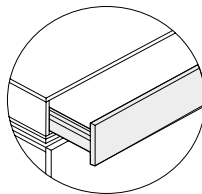

Z miękkim domykiem i systemem Push to Open w standardzie. Wnętrze szuflady w kolorze grafitowym.

Uchwyt C1

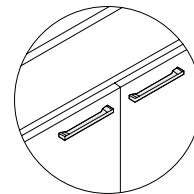

W standardzie w kolorze chrom mat o szerokości 128 mm. Push to Open jako bezpłatna opcja

Dystans

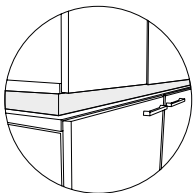

W kolorze białym lub grafitowym

Półka szklana

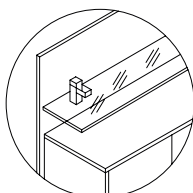

Półka szklana grubości 12 mm do panelu tylnego w standardzie.

Panel tylny

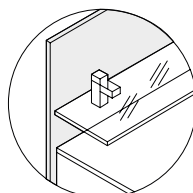

Wykonany z płyty o grubości 18 mm. Umożliwia zawieszenie szklanej półki.

Cokół

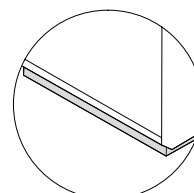

Cokół metalowy H: 30 mm

Mediaport

Możliwość wyboru modelu i montażu w każdym stole AXY - Line.

BLAT JEDNO-
-ELEMENTOWY

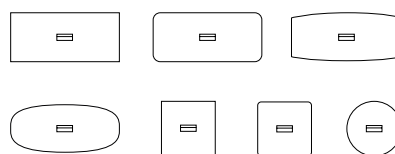
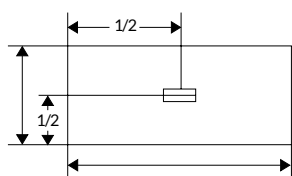

BLAT WIELO-
-ELEMENTOWY

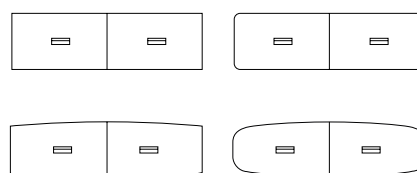
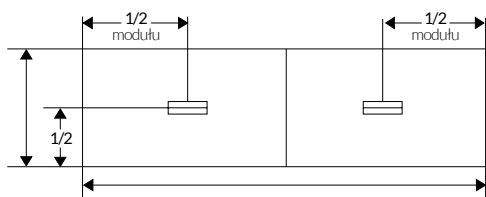

Uśtojenie

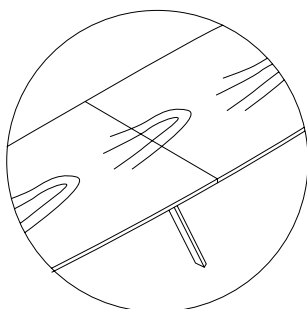

W blatach dwuelementowych przechodzenie uśtojenia jako standard. Mogą wystąpić minimalne przesunięcia uśtojenia na łączeniu elementów wzoru.

Chromowane stopki

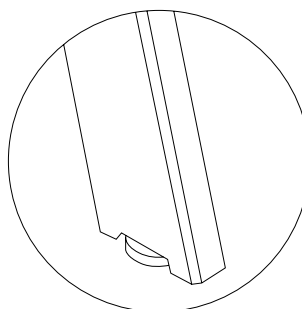

Wszystkie stoły AXY-Line posiadają chromowane stopki z możliwością poziomowania + 10mm.

AXY-Line / Akcesoria

Okablowanie poziome

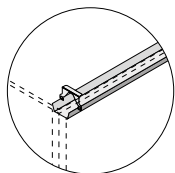

UCHYLNY
KANAŁ KABLOWY

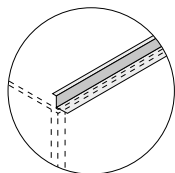

STAŁY
KANAŁ KABLOWY

DD91

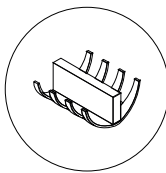

UCHWYT KABLOWY
GRZEBIEŃ

Okablowanie pionowe

UW14/UW15

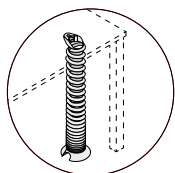

KANAŁ KABLOWY
SPRĘŻYNA

UW02

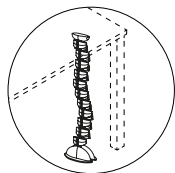

KANAŁ KABLOWY
ELASTYCZNY

UW37/UW37E

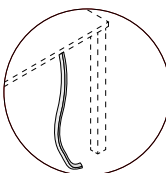

OPLOT NA KABELE

Przepusty kablowe

UW13 / WD01

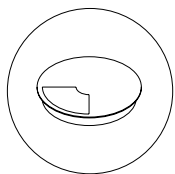

PRZELOTKA
OKRĄGŁA

UW28 / UW281

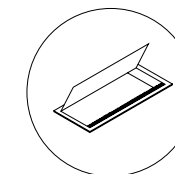

PRZEPUST KABLOWY
ALUMINIOWY

Mediaporty

UW36 / UW35P /
UW35D / UW34P /
UW34U / UW34Da

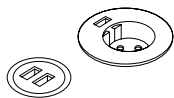

POWER CIRCLE S/M

UW29 / UW30 /
GD18 / UW40 /
UW41 / UW42

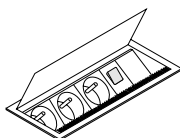

MEDIAPORT

Akcesoria uzupełniające

US62R/L

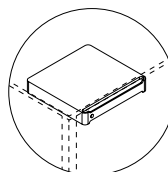

SZUFLADA
PODBLATOWA

AXY-Line / Kolorystyka

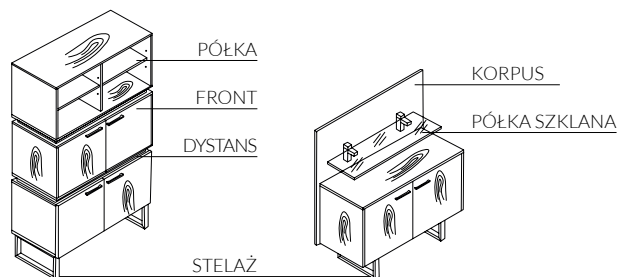
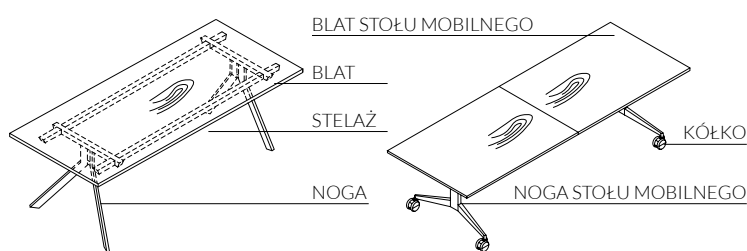

		Blat	Blat stołu mobilnego	Front	Dystans	Korpus	Półka	Półka szklana
STANDARD	Melamina UNI	STD 1	Biały	•	•	•	•	•
		STD 2	Biały Wysoki Połysk		•			
		STD 3	Popiel	•	•		•	•
		STD 4	Beżowy	•	•	•	•	•
		STD 5	Norweska Zieleń	•	•	•	•	•
		STD 6	Granatowy	•	•	•	•	•
		STD 7	Grafit	•	•	•	•	•
		STD 8	Czarny	•	•	•	•	•
	Malamina	STD 10	Akacja	•	•	•	•	•
		STD 11	Klon Europejski	•	•	•	•	•
		STD 12	Dąb Napolitano	•	•	•	•	•
		STD 13	Świerk Szary	•	•	•	•	•
		STD 14	Dąb Amerykański	•	•	•	•	•
		STD 15	Dąb Naturalny	•	•	•	•	•
		STD 16	Czereśnia Havana	•	•	•	•	•
		STD 17	Orzech Brunatny	•	•	•	•	•
		TREND*	Melamine	TRD 1	Jasny Róż		•	•
TRD 2	Bordowy				•	•	•	
TRD 3	Ciemny Turkus				•	•	•	
TRD 11	Dąb Surowy				•	•	•	
TRD 12	Dąb Opalany				•	•	•	
PREMIUM**	HPL	FX1	Fenix Biały	•				
		FX2	Fenix Czarny	•				
	Lite drewno	RW1	Dąb lakierowany	•				
		RW2	Dąb olejowany	•				
	Kamień	ST 1	Nero Greco	•				
		ST 2	Noir Desir	•				
		ST 3	Bianco Venato	•				
	Fornir	VR 4	Mahoń Burundi	•				
		VR 5	Palisander Brazylijski	•				
		VR 6	Dąb Flader	•				
+		Biała płyta suchościerna		•				
STANDARD	Szkło	GL 01	Opti Białe				•	•
		GL 02	Satinato					
		GL 03	Opti Czarne				•	•
		GL 04	Białe Lacobel					
		GL 05	Czarne Lacobel					

		Stelaż	Noga	Kółko	Noga stołu mobilnego	
STANDARD	Metal	M01	Aluminium	•	•	
		M02	Biały	•	•	
		M03	Beżowy	•	•	•
		M04	Czarny	•	•	•
		M05	Grafit	•	•	
TREND*	Metal	M06	Słoneczny beż			
		M07	Zgaszony Turkus			
		M08	Rudy			
		M09	Brudny Róż			
ABS		Czarny		•		

Melamina

① STANDARD



② TREND

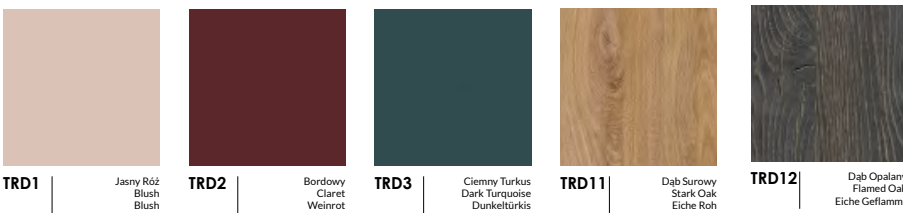

Metal

① STANDARD



② TREND

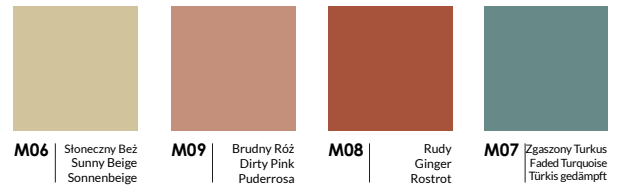

Tkaniny

100% Polyester
100.000 Martindale cycles

① CALDO
Select by Lech

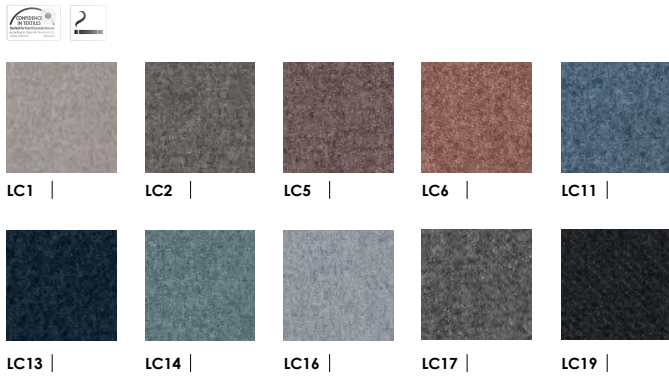

95% Virgin Wool, 5% Poliamid
100.000 Martindale cycles

② SYNERGY
Camira



100% Recycled Polyester
67.000 Martindale cycles

① TERRA
Select by Lech

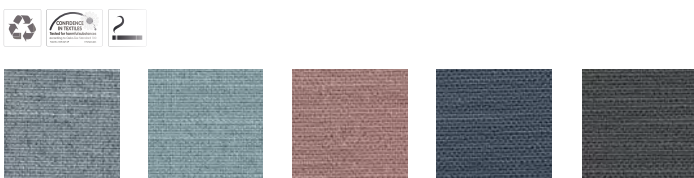

Wszystkie nasze aktualne materiały znajdziesz online

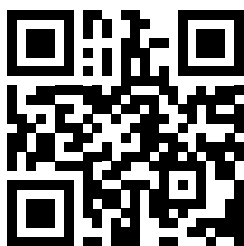

Odwiedź naszą
stronę internetową
maro.eu

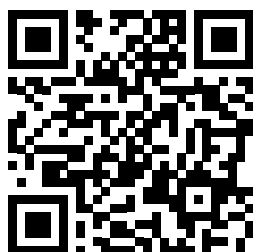

Znajdź zdjęcia i filmy w wysokiej
jakości do zamieszczenia w
swoich materiałach
maro.cloud/photo



Znajdź bryły i katalogi
[maro.pl/design-
tools/pliki-do-
pobrania](http://maro.pl/design-tools/pliki-do-pobrania)



Zamów meble online –
strefa B2B
shop.maro.pl



Fabryka Mebli Biurowych MARO Sp. z o.o.
PL 62-052 Komorniki, ul. Fabianowska 100

+48 61 890 00 00

maro@maro.eu

MARO.eu

Śledź nowości i dołącz do społeczności MARO

 [/@maroofficefurniture](https://www.linkedin.com/company/maroofficefurniture)

 [/@maroofficefurniture](https://www.facebook.com/maroofficefurniture)

 [@maroofficefurniture](https://www.instagram.com/maroofficefurniture)

 [/@maroofficefurniture](https://www.youtube.com/maroofficefurniture)

Zamówienia na materiały drukowane,
próbki kolorystyczne, prosimy
kierować na marketing@maro.eu

Ilustracje prezentowane w niniejszym dokumencie mają wyłącznie charakter poglądowy i nie stanowią żadnej formy umowy lub gwarancji – w szczególności dotyczy to prezentowanych kolorów oraz powierzchni meblowych stosowanych przez Fabrykę Mebli Biurowych MARO sp. z o.o. Aby uzyskać informacje dotyczące funkcji i konfiguracji, prosimy o kontakt z Fabryką Mebli Biurowych MARO sp. z o.o.

Wszelkie prezentowane informacje, w szczególności zdjęcia, specyfikacje, opisy, rysunki lub parametry techniczne, nie stanowią oferty w rozumieniu Kodeksu cywilnego oraz nie są wiążące i mogą ulec zmianie bez wcześniejszego powiadomienia.